

DETECTOR DE MOVIMIENTO IR PROFESIONAL CON ÁNGULO DE 240°



DESCRIPCIÓN: El detector de movimiento de 240° de ángulo de cobertura es un dispositivo de control totalmente automático para alumbrado de seguridad/cortesía en interiores y en exteriores. Durante la noche, el detector de movimiento por rayos infrarrojos pasivos enciende un sistema de iluminación si detecta un movimiento en la zona de cobertura. Durante el día, el sensor crepuscular incorporado permite ahorrar energía eléctrica desactivando las luces. Regulando el temporizador se selecciona el intervalo de tiempo durante el cual la iluminación permanecerá encendida tras su activación. El aparato dispone de una función de compensación térmica para adaptar la sensibilidad cuando la temperatura externa aumenta. El campo de detección puede ser restringido por medio del "kit máscaras recortables", que montado sobre la lente evita las activaciones indeseadas debidas a la circulación de vehículos o peatone. El detector dispone de un LED que indica al usuario que el funcionamiento es correcto. La instalación puede ser efectuada en pared o techo; pudiéndose utilizar la estética placa angular entregada con el aparato para su instalación en ángulos interiores y exteriores.

Una característica importante del detector PIR es el comando inteligente del relé "zero crossing" que optimiza la introducción de la carga aumentando la duración del relé.

Se recomienda leer con atención las presentes instrucciones de instalación y uso, conservándolas para futuras consultas.
El fabricante se reserva el derecho de realizar las modificaciones técnicas y de fabricación que considere oportunas, sin obligación de aviso previo.

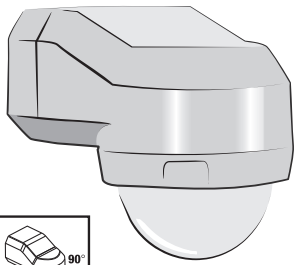
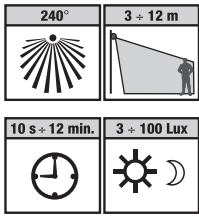

Detos técnicos

Tensión de alimentación	220 + 240 V~ 50 Hz		
Cable de alimentación requerido:	H05RN-F - 3G - 1 mm ²		
Comando del relé	ZERO CROSSING		
Potencia máxima regulable:			
2000W	480W	220W	7W + 23W (max. 8 lamp.)
Grado de protección	IP 55		
Tipo de aislamiento	Clase II		
Ángulo de detección	hasta 240° a 20 °C - altura 2 m		
Campo de detección	aprox. 12 m a 20 °C - altura 2 m		
Ángulo de rotación	horizontal 180°		
Regulación del temporizador	de ± 10 segundos a ± 12 minutos		
Ajuste de luminosidad	aprox. de 3 + 100 Lux		
Límites temperatura de funcionamiento	-20 °C + 40		
Tiempo calentamiento	aprox. 40 segundos		
Función operativa con interruptor de pared	APAGADO / FUNCIONAMIENTO AUTOMÁTICO (ENCENDIDO) / DESCONEJÓN MANUAL		
Dimensiones (A x P x A)	72 x 106 x 88 mm		
Directivas de referencia para marcado CE	LVD/EMC EN60669-2-1		

ADVERTENCIAS

Importante: la instalación y conexión eléctrica de los dispositivos y aparatos de este tipo deben ser efectuadas por personal capacitado y en conformidad con la normativa y legislación vigentes. El fabricante no se responsabilizará del empleo incorrecto que se haga de sus productos en lo relativo a particulares normas ambientales y/o de instalación.

Asegúrese de haber cortado la alimentación de red de 230V antes de realizar la instalación o el mantenimiento.

- Comprobar que la carga de iluminación no supera los límites establecidos en los datos técnicos.
- Instalar el detector en una pared fija, lejos de fuentes de calor y la luz solar directa, manteniéndolo como mínimo 1 m de distancia del sistema conectado (Pej. lámpara).
- No dirigir el detector hacia superficies reflectantes (p.ej. piscinas) ni hacia plantas, arbustos o setos en los que podría detectar el movimiento de animales, activando las funciones del dispositivo de forma indeseada.
- En instalaciones al aire libre es preferible el montaje bajo un alero o estructura de protección.
- El detector no es apto para conexión a sistemas antirrobo pues no dispone de sistema antisabotaje.
- El detector es más sensible a los movimientos que atraviesan su campo de acción (FIG. 10) que a los movimientos hacia el detector (FIG. 11).

INSTALACIÓN

- Altura de montaje recomendada: **en pared, o en ángulo interno o externo:** 1,8 ÷ 2,0 m del suelo; **en techo:** 2,5 ÷ 4,0 m del suelo.
- Separar la placa de soporte posterior (sujetada por 1 tornillo) del cuerpo central del detector (FIG. 6).
- Fijar a la pared o al techo la placa de soporte posterior con 2 tornillos (FIG. 6-7). Para montaje en ángulo, fijar la correspondiente placa de montaje al ángulo, en el interior o exterior, con 2 tornillos (FIG. 8-9).

CONEXIÓN ELÉCTRICA desconectar la tensión de red 230V~ 50 Hz

NOTA: el cable de alimentación del detector debe incluir un interruptor de 16A (FIG. 13). Instalar este interruptor en la pared, junto a la línea eléctrica. De esta forma se podrá activar con facilidad el FUNCIONAMIENTO AUTOMÁTICO o DESCONEJAR MANUALMENTE el detector.

El cable de alimentación, que debe cumplir el requisito H05RN-F - 3G - 1 mm², se introducirá en el pasacable de la placa de soporte, que previamente se habrá perforado con una herramienta con punta, fijándolo después con el correspondiente sujetacables (ver FIG. 4 y FIG. 5).

Realizar la conexión eléctrica como se indica en la FIGURA 13:

- Borne **L** = conectar el hilo de alimentación **LÍNEA**
- Borne **N** = conectar el hilo de alimentación **NEUTRO**
- Borne **LS** = conectar el hilo (Línea) de la lámpara
- Borne **N1** = collegare el hilo (Neutro) de la lámpara
- Bornes = conectar los conductores de puesta a tierra (hilo amarillo/verde): cable de alimentación y lámpara.

NOTA: la regleta de 6 polos dispone de 2 bornes de puesta a tierra común para el hilo AMARILLO/VERDE de las luces exteriores de Clase I y también para la alimentación externa. Los aparatos de iluminación de Clase I requieren protección de tierra.

PUESTA EN FUNCIONAMIENTO (CALIBRACIÓN Y PRUEBA)

- Retirar el anillo de protección de la parte superior de la lente presionándolo por ambos lados externos (FIG. 14), para poder acceder a los mandos de regulación del temporizador, de la luminosidad y de la sensibilidad. Una vez efectuada la regulación, volver a montar el anillo de protección (FIG. 22).
- Girar despacio y en sentido antihorario el mando temporizador (**TIME**) y el de nivel de luminosidad (**LUX**) hasta el tope (posición de **TEST** - FIG. 15 y FIG. 17).
- Conectar la alimentación eléctrica por medio del interruptor de pared.
- El dispositivo que esté conectado (p.ej. una lámpara) se encenderá durante 40 segundos (calentamiento) y después se apagará automáticamente.
- Caminar dentro de la zona de detección: la luz se encenderá al moverse y después de un cierto tiempo se apagará. Dejar pasar al menos 10 seg. entre una prueba y otra.

REGULACIÓN DEL TIEMPO DE ENCENDIDO (Temporizador)

- Regulando el tiempo de encendido (**TIME**) se elige cuánto tiempo funcionará la lámpara tras detectar un movimiento. Girar el regulador **TIME** en sentido horario para aumentar (hasta 12 minutos - FIG. 16) el tiempo que permanecerán encendidas las luces, y en sentido contrario para reducir éste (hasta 10 segundos - FIG. 15).

REGULACIÓN DE LUMINOSIDAD (Lux)

- La regulación de **Lux** determina el nivel de luminosidad a partir del cual el sistema de iluminación se encenderá cuando el detector de movimiento es configurado en FUNCIONAMIENTO AUTOMÁTICO. Girar el regulador **LUX** provisionalmente en sentido horario hasta la posición correspondiente a la luna (crepúsculo). Seleccionando este modo de regulación, el detector de movimiento permanecerá inactivo durante la luz diurna (FIG. 18). Al crepúsculo, en el momento en el que se alcanza el nivel de luminosidad para el que se desea que se active la luz, basta configurar el regulador **LUX** en la posición adecuada (ejemplo en FIG. 19).

REGULACIÓN DE SENSIBILIDAD

- La regulación de la sensibilidad del detector de movimiento determina la "distancia de detección". Con esta regulación se pueden compensar las variaciones de temperatura estacionales evitando activaciones indeseadas. La sensibilidad óptima se obtiene configurando el regulador de sensibilidad (**SENS**) inicialmente en posición intermedia, girándolo después en sentido horario para aumentarla distancia de detección (hasta 12 metros - FIG. 21) o en sentido contrario para reducirla (hasta 3 metros - FIG. 20)

MÁSCARAS DE LIMITACIÓN DEL CAMPO DE DETECCIÓN

- La caja de envase del detector incluye dos kits "Máscaras recortables" para limitar el campo de detección tapando algunos segmentos de la lente. La máscara, que se fija a la lente, puede ser recortada a medida tanto horizontal como verticalmente, delimitando el campo de detección (ver figuras de abajo).
- Seguir las ranuras de las máscaras y cortar éstas de forma adecuada para tapar los segmentos de la lente correspondientes al área de detección que se desea excluir.
- Presionar ambos lados exteriores del anillo de protección para poder retirarlo.
- Fijar las máscaras a las muescas situadas en el extremo superior de la lente, después montar nuevamente el anillo de protección sujetando firmemente las máscaras.

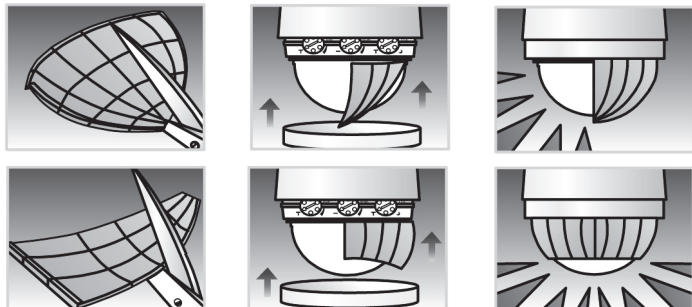

Según convenga, el cabezal del detector de movimiento puede girarse hasta 180° en sentido horizontal.



MODO DE FUNCIONAMIENTO

Por medio del interruptor de pared del detector de movimiento se pueden seleccionar fácilmente dos modos de funcionamiento: automático o desconexión manual.

(1) FUNCIONAMIENTO AUTOMÁTICO

Activar el interruptor de pared. Cuando el detector detecta un movimiento, la lámpara conectada a éste se enciende automáticamente si la luminosidad ambiente es inferior al nivel configurado por medio del regulador **LUX**, y permanece encendida durante el tiempo que se ha programado con el regulador **TIME**.

(2) DESCONEJÓN MANUAL

Para mantener encendida la lámpara conectada al regulador, independientemente de que se detecte o no movimiento, es posible desactivar el funcionamiento automático: apagar y encender el interruptor de pared dos veces en 4 segundos como máximo (el intervalo entre la primera y la segunda operación debe ser entre 0,5 y 2 segundos).

En modo desconexión manual la lámpara permanecerá encendida unas 5 horas, incluso si no se detecta movimiento después de apagarla, volviéndose al modo de funcionamiento automático.

El usuario puede volver a situar el detector de movimiento en funcionamiento automático antes de concluir las 5 horas, manteniendo apagado el interruptor de pared durante al menos 10 segundos, y volviéndolo a encender.

1. Detector de movimiento
2. Placa de soporte
3. Placa de montaje angular
4. Anillo de protección
5. Lente

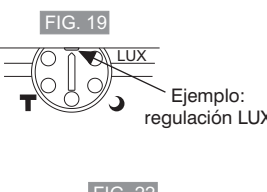
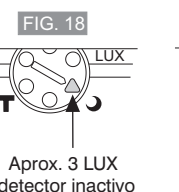
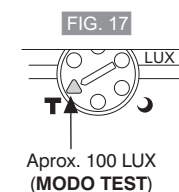
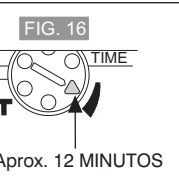
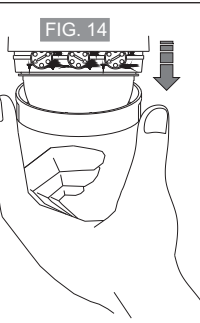
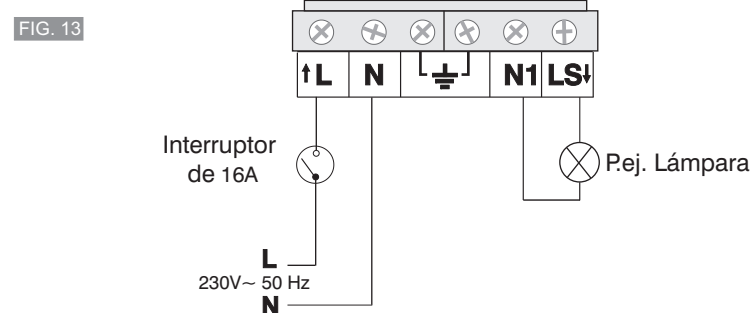
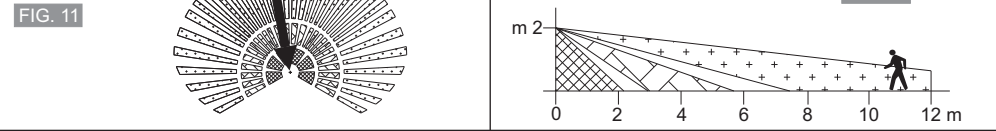
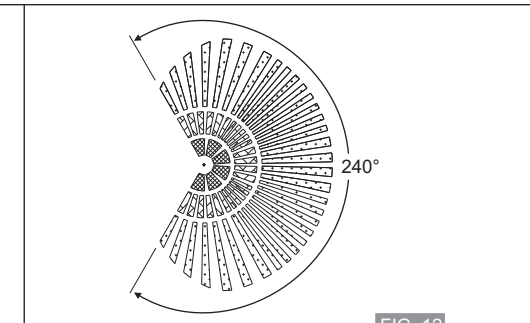
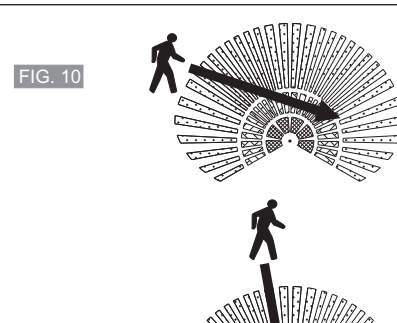
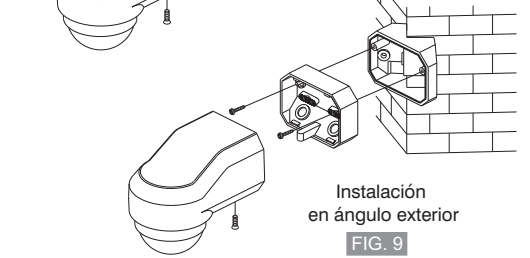
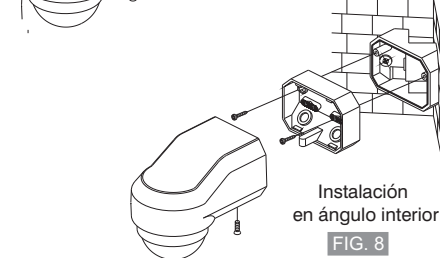
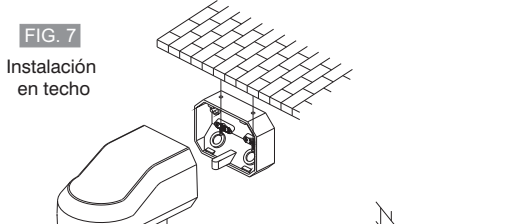
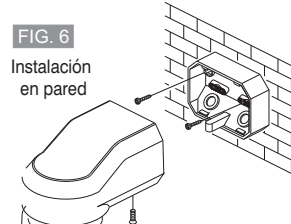
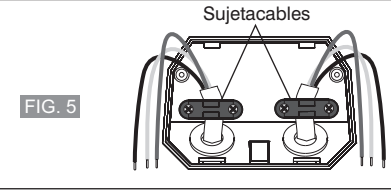
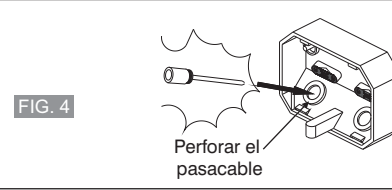
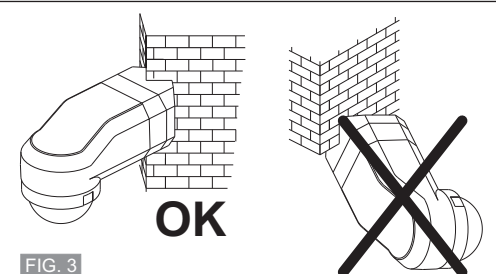
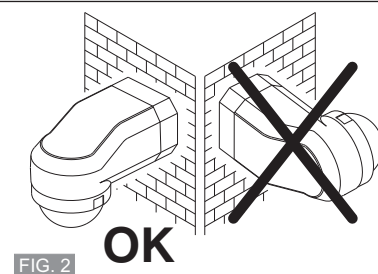
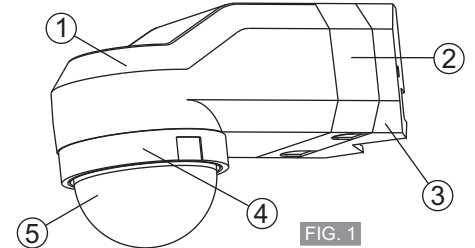

RESOLUCIÓN DE PROBLEMAS

No se enciende la luz?

- Comprobar que el interruptor está en posición ON, de forma que la tensión de red a 230V~ llegue al detector.
- Controlar que las conexiones eléctricas se han efectuado correctamente.
- Controlar que no se hayan fundido bombillas.

No se apaga la luz?

- Comprobar que la conexión de los cables es correcta.
- Si el sistema está en modo desconexión manual, recordarse de que el interruptor deberá mantenerse apagado al menos 10 segundos para poder activar el modo automático y apagar las luces.
- Controlar si el tiempo previsto hasta el apagado (**TIME**) está correctamente configurado.

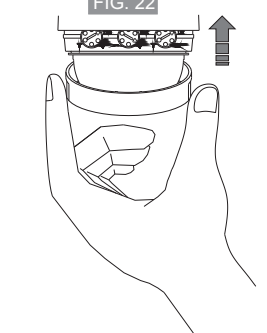
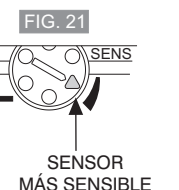
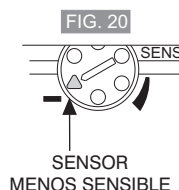

ELIMINACIÓN "FINAL DE VIDA" DE APARATOS ELÉCTRICOS Y ELECTRÓNICOS

Este símbolo, aplicado sobre el producto o su embalaje, indica que no puede ser tratado como residuo común doméstico.

Pues deberá ser llevado a un punto de recogida apto para aparatos eléctricos y electrónicos, por ejemplo:

- puntos de venta, si se compra un producto nuevo similar.
- puntos de recogida locales (centros de recogida de residuos, centros locales de reciclado, etc.).

Con la eliminación correcta del producto se ayudará a evitar los potenciales daños al medio ambiente y la salud que podrían producirse en caso contrario.

El reciclado de estos materiales ayuda a la conservación de la naturaleza. Para una mayor información sobre el reciclaje de este producto, por favor contacte con nuestras oficinas más cercanas, el servicio de gestión de residuos de su localidad, o el establecimiento donde adquirió el producto.

Atención: en algunos países de la UE, este producto no está comprendido en el campo de aplicación de la respectiva ley nacional de recepción de la directiva europea 2002/96/CE, por lo que la recogida diferenciada "a final de vida" no es obligatoria en estos casos.

DETECTOR DE MOVIMENTO IR PROFISSIONAL COM ÂNGULO DE 240°



DESCRIÇÃO: detector de movimento com ângulo de cobertura de 240° é um dispositivo de controlo completamente automático para luzes de segurança/sinalização interna e externa. Durante a noite o detector de movimento com raios infra-vermelhos passivos liga o sistema de iluminação conexo quando detecta um movimento na sua área de cobertura. Durante o dia o sensor crepuscular incorporado permite poupar energia eléctrica ao desactivar as luzes. Um temporizador (timer) regulável permite escolher quanto tempo a luz deve permanecer acesa depois da activação.

O aparelho é dotado de uma função de compensação térmica para adaptar a sensibilidade quando a temperatura externa aumenta.

O campo de detecção pode ser delimitado através de um kit de coberturas retalháveis adequado a aplicar sobre a lente de forma a prevenir falsas activações causadas pela passagem de veículos ou peões. O detector é dotado de um LED que assinala aos utentes o seu correcto funcionamento. A instalação pode ser efectuada na parede ou no tecto; para além disso a unidade também é dotada de uma placa de montagem angular, de estética atraente, que permite a instalação em correspondência com os ângulos internos e externos.

Uma característica importante do detector PIR é a pilotagem inteligente do relé "zero crossing", que otimiza a introdução de carga aumentando a vida útil deste último dispositivo.



Aconselha-se a leitura atenta das instruções de instalação e uso e conservação para futuras consultas.

O fabricante reserva-se a facultade de introduzir todas as modificações técnicas e construtivas que considere necessárias, sem obrigação de pré-aviso.

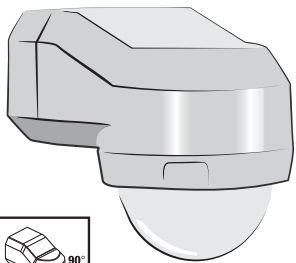
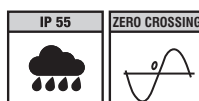
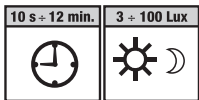
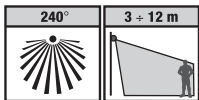

Dados técnicos

Tensão de alimentação	220 + 240 V ~ 50 Hz
Cabo de alimentação requerido	H05RN-F - 3G - 1 mm ²
Pilotagem do relé	ZERO CROSSING
Potência máxima controlável:	
	2000W
	480W
	220W
	7W + 23W (max. 8 lamp.)
Grau de protecção	IP 55
Tipo de isolamento	Classe II
Ângulo de detecção	até 240° a 20 °C - altura 2 m
Campo de detecção	ca. 12 m a 20 °C - altura 2 m
Ângulo de rotação	horizontal 180°
Regulação de temporização	de ± 10 segundos a ± 12 minutos
Regulação da luminosidade	de ca. 3 ÷ 100 Lux
Limites da temperatura de funcionamento	-20 °C ÷ +40
Tempo de aquecimento	aprox. 40 segundos
Função activável com interruptor de parede	DESLIGADO / AUTOMÁTICO (LIGADO) / EXCLUSÃO MANUAL
Dimensões (L x P x A)	72 x 106 x 88 mm
Directivas de referência para rotulagem CE	LVD/EMC EN60669-2-1

AVISOS

Importante: a instalação e ligação eléctrica dos dispositivos e aparelhos devem ser efectuadas por pessoal qualificado e em conformidade às normas e leis vigentes. O fabricante não assume qualquer responsabilidade relativamente ao emprego de produtos que devam estar de acordo a legislação especial ambiental e/ou instalação.

Verificar se foi cortada a alimentação de rede 230V antes de fazer a instalação ou a manutenção.

- Assegurar-se de que a potência da iluminação a conectar não supera o valor indicado nos dados técnicos.
- Instalar o detector numa parede fixa, longe de fontes de calor ou luz solar directa, e manter uma distância mínima de 1 m da fonte dirigida (ex. Lâmpada).
- Não direccionar o detector para superfícies reflectoras (ex. piscina) ou para plantas, arbustos ou sebes onde possa ser detectado o movimento de animais, causando uma ligação indesejada do dispositivo.
- Para a instalação ao ar livre, é preferível a montagem sob uma cornija ou caleira.
- O detector não está adaptado à ligação em estruturas de alarme anti-furto, não estando predisposto para um sistema anti-roubo.
- O detector é mais sensível aos movimentos que atravessam o seu campo de acção (FIG. 10) e menos sensível aos movimentos em direcção ao próprio detector (FIG. 11).

INSTALAÇÃO

- Altura de montagem aconselhada: **na parede, com ângulo interno ou externo** 1,8 ÷ 2,0 m da terra; **no tecto** 2,5 ÷ 4,0 m da terra.
- Retirar a placa de suporte posterior (vedação com um parafuso no fundo) do corpo do detector (FIG. 6).
- Fixar à parede ou ao tecto a placa de suporte posterior com 2 parafusos (FIG. 6-7). Se pretender, por sua vez, instalar o detector com ângulo, fixar a placa de montagem apropriada com o ângulo interno ou externo com 2 parafusos (FIG. 8-9).

LIGAÇÃO ELÉCTRICA - desactivar a tensão de rede 230V ~ 50 Hz

NOTA: os cabos de alimentação que chegam ao detector devem incorporar um interruptor de 16A (FIG. 13). Instalar o interruptor na parede adjacente à linha eléctrica. Deste modo pode-se activar com facilidade o FUNCIONAMENTO AUTOMÁTICO OU EXCLUSÃO MANUAL do detector.

Deste modo pode-se activar ou desactivar o detector. Inserir o cabo de alimentação conforme o requisito H05RN-F - 3G - 1 mm², na caixa de derivação da placa de suporte previamente com um utensílio pontiagudo e fixá-lo com o bloqueador de cabos apropriado (ver FIG. 4 e FIG. 5).

Proceder à ligação eléctrica conforme indicado na FIGURA 13:

Braçadeira **L** = ligar o fio de alimentação **LINHA**

Braçadeira **N** = ligar o fio de alimentação **NEUTRO**

Braçadeira **LS** = ligar o fio (Linha) da lâmpada

Braçadeira **N1** = ligar o fio (Neutro) da lâmpada

Braçadeira = ligar os condutores terra (fio cor amarela/verde) quer o cabo de alimentação, quer o cabo da lâmpada

NOTA: o adaptador de 6 pólos é dotado de 2 braçadeiras adequadas de ligação-terra comum para ligar o fio AMARELO/VERDE quer as luzes externas de Classe I, quer a alimentação externa. Os equipamentos de iluminação de Classe I referem-se aos produtos que requerem a protecção de terra.

FUNCIONAMENTO (CALIBRAGEM E TESTE)

- Remover o anel de protecção da parte superior da lente premindo as duas faces côncavas do anel (FIG. 14) de modo a aceder à regulação da temporização da luminosidade e da sensibilidade. Uma vez efectuada a regulação repor o anel na sua sede (FIG. 22).
- Rodar delicadamente, no sentido contrário aos ponteiros do relógio, o regulador da temporização (**TIME**) e o da luminosidade (**LUX**) até parar (posição de TESTE - FIG. 15 e FIG. 17).
- Inserir a alimentação eléctrica com o interruptor na parede.
- O dispositivo ligado (ex. Lâmpada) liga-se durante cerca de 40 segundos (aquecimento) e depois desliga-se automaticamente.
- Caminhar no interior da área de detecção: a luz liga-se quando há movimento e desliga-se após uma pausa quando se pára. Deixar transpor pelo menos 10 seg. Entre um teste e outro.

REGULAÇÃO DA DURAÇÃO (Temporização)

- A regulação da duração (**TIME**) determina por quanto tempo a lâmpada deve permanecer ligada depois da detecção de um movimento. Rodar o regulador **TIME** no sentido dos ponteiros do relógio para aumentar (até cerca de 12 minutos - FIG. 16) a duração da ascensão das luzes ou no sentido inverso diminui-la (até cerca de 10 segundos - FIG. 15).

REGULAÇÃO DA LUMINOSIDADE (Lux)

- A regulação das **LUX** determina o nível de luminosidade com o qual o sistema de iluminação entra em funcionamento quando o detector de movimento é definido para FUNCIONAMENTO AUTOMÁTICO. Rodar temporariamente o regulador **LUX** no sentido dos ponteiros do relógio para a posição correspondente à lua (crepúsculo). Nesta modalidade de regulação, o detector de movimento permanece inactivo durante a luz diurna (FIG. 18). Ao crepúsculo, no momento em que esteja presente o nível de luminosidade ao qual se deseja que se active a luz, é suficiente definir o regulador **LUX** a posição considerada adaptada (exemplo na FIG. 19).

REGULAÇÃO DA SENSIBILIDADE

- A regulação da sensibilidade do detector de movimento determina a "distância de detecção". Esta regulação poderá ser adaptada de modo a compensar as variações sazonais e as activações não desejadas. A sensibilidade óptima obtém-se, definindo o regulador da sensibilidade (**SENS**) inicialmente em posição média e, como tal, rodando-o no sentido dos ponteiros do relógio para aumentar (até cerca de 12 metros - FIG. 21) ou no sentido inverso para diminuir (até cerca de 3 metros - FIG. 20) a distância de detecção.

COBERTURAS PARA LIMITAR O CAMPO DE FUNCIONAMENTO

- O equipamento contém dois kits de cobertura recortáveis para limitar o campo de detecção mediante a obscuridade dos segmentos da lente. A cobertura articulável da lente pode ser recortada à medida em sentido horizontal e vertical para delimitar o campo de detecção (ver as figuras abaixo representadas).

- Seguir as cavidades sobre as coberturas e recortá-las em formatos adaptados a obscurecer os segmentos da lente correspondentes à área de detecção que se quer excluir.

- Premir as duas faces côncavas do anel de protecção para removê-lo.

- Articular as coberturas nas incisões colocadas no topo da lente do detector, para fixar novamente o anel de protecção ao detector para pôr em posição as coberturas.

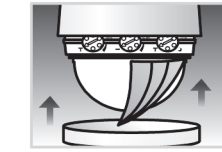
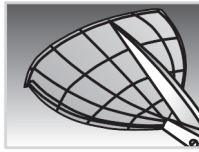

Conforme a necessidade, o detector de movimento pode ser regulado até 180° em sentido horizontal.

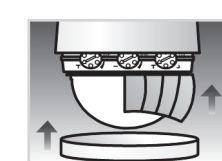
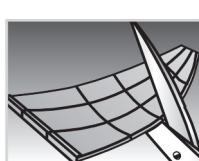
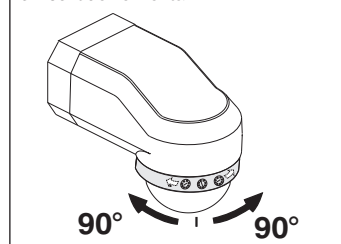

MODO DE FUNCIONAMENTO

Utilizando o interruptor de parede com o vosso detector de movimento, podem facilmente seleccionar-se duas modalidades de funcionamento: automático ou exclusão manual.

(1) FUNCIONAMENTO AUTOMÁTICO

Ligar o interruptor de parede. Quando o detector detecta um movimento, a lâmpada a ele conectada liga-se automaticamente se a luminosidade do ambiente for inferior ao nível de luminosidade definida com o regulador **LUX**, e permanece acesa pela duração de tempo predefinida com o regulador **TIME**.

(2) FUNCIONAMENTO EXCLUSÃO MANUAL

Para manter a lâmpada ligada ao detector acesa, independentemente do movimento, é possível excluir o funcionamento automático: desligar e ligar o interruptor de parede por duas vezes no espaço de 4 segundos (o intervalo entre a primeira e a segunda operação deve estar compreendido entre 0,5 e 2 segundos).

Na modalidade de exclusão manual, a luz permanece sempre acesa por cerca de 5 horas mesmo que não seja detectado movimento, portanto apaga-se e o controlo luz regressa à modalidade automática.

Os utilizadores podem alterar o detector de movimento para o funcionamento automático (antes do final das 5 horas) desligando o interruptor de parede durante pelo menos 10 segundos e depois reacendendo-o.

1. Detector de movimento
2. Placa de suporte
3. Placa de montagem angular
4. Articulação para direccionar o detector
5. Lente

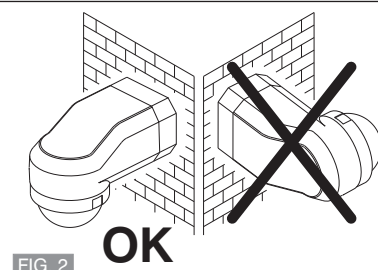
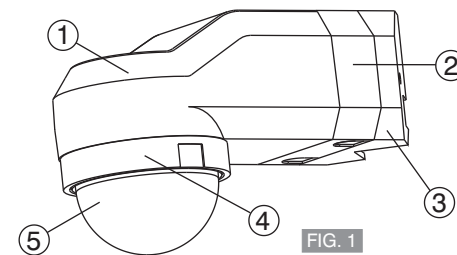

FIG. 2

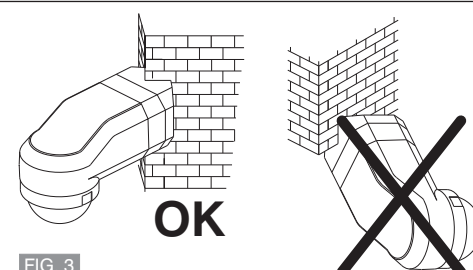

FIG. 3

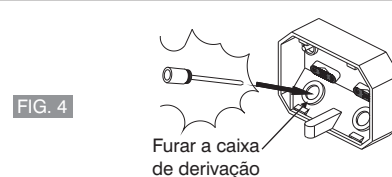

FIG. 4

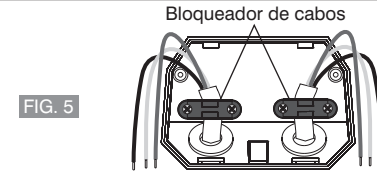

FIG. 5



FIG. 6

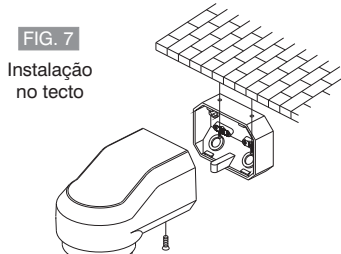

FIG. 7

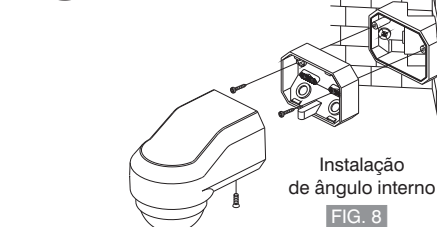

FIG. 8

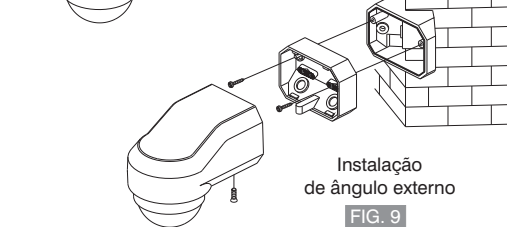

FIG. 9

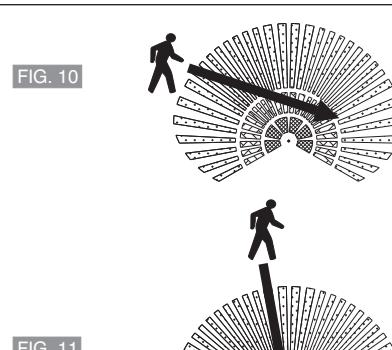

FIG. 10

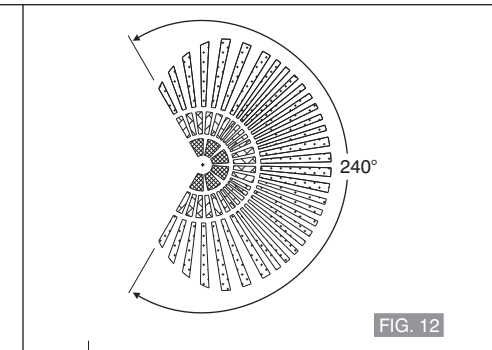

FIG. 12



FIG. 11

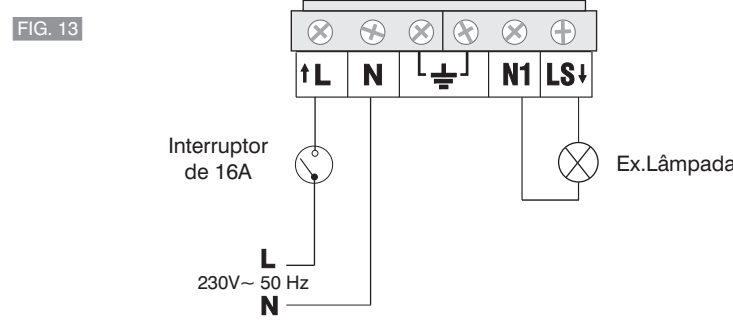

FIG. 13

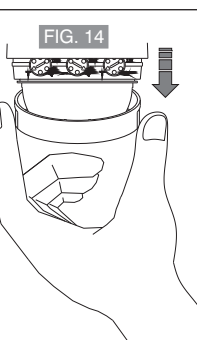

FIG. 14



FIG. 15

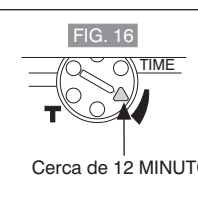

FIG. 16

Cerca de 10 SEGUNDOS (MODALIDADE DE TESTE)

Cerca de 12 MINUTOS

Cerca de 100 LUX (MODALIDADE DE TESTE)

Cerca de 3 LUX (detector inactivo durante a luz diurna)

exemplo: regulação LUX

Cerca de 100 LUX (MODALIDADE DE TESTE)

Cerca de 3 LUX (detector inactivo durante a luz diurna)

exemplo: regulação LUX

Cerca de 100 LUX (MODALIDADE DE TESTE)

Cerca de 3 LUX (detector inactivo durante a luz diurna)

exemplo: regulação LUX

Cerca de 100 LUX (MODALIDADE DE TESTE)

Cerca de 3 LUX (detector inactivo durante a luz diurna)

exemplo: regulação LUX

RESOLUÇÃO DOS PROBLEMAS

A luz não se liga?

- Verificar se o interruptor de parede está na posição ON, de forma a permitir a alimentação de rede de 230V ~ ao detector.
- Assegurar-se de que as ligações eléctricas foram efectuadas de modo correcto.
- Assegurar-se de que as lâmpadas não estão queimadas.

A luz permanece ligada?

- Verificar se os cabos foram correctamente ligados.
- Se o sistema está definido para exclusão manual, lembre-se de que deverá desligar o interruptor de parede por pelo menos 10 segundos para activar o modo automático do detector e desligar as luzes.
- Verificar se a definição da duração (**TIME**) está correcta.

RESÍDUOS DE EQUIPAMENTOS ELÉCTRICOS E ELECTRÓNICOS

Este símbolo no produto ou na embalagem significa que o produto não pode ser tratado como resíduo doméstico. Pelo contrário, deverá ser colocado num contenedor de recolha indicado para a reciclagem de aparelhos eléctricos e electrónicos, como por exemplo: ponto de venda, caso se adquira um produto novo semelhante ao que pretendemos eliminado; pontos de recolha locais (centros de recolha de resíduos, centros locais de reciclagem, etc...).

Ao assegurar-se que o produto é correctamente eliminado, está a ajudar a prevenir potenciais consequências negativas para o ambiente e para a saúde, que poderão ser causadas por uma eliminação inadequada deste produto.

A reciclagem dos materiais ajudará a conservar os recursos naturais. Para informações mais detalhadas no que diz respeito à reciclagem deste produto, contacte, por gentileza, a o departamento camarário mais próximo, o serviço de eliminação de resíduos domésticos ou a loja onde tenha adquirido o produto.

Atenção: Em alguns países da União Europeia, o produto não se aplica à lei nacional de transposição da directiva europeia 2002/96/CE e portanto não lhe é reconhecida nenhuma obrigação de recolha diferenciada de "fim de vida".